

ЕЛЕКТРОНЕН КАСОВ АПАРАТ

## **PERFECT SA**

КРАТКА ИНСТРУКЦИЯ ЗА МОНТАЖ И ЕКСПЛОАТАЦИЯ



Пълната инструкция за експлоатация можете да намерите на

сайта ни [www.daisy.bg](http://www.daisy.bg)

## ПОСТАВЯНЕ НА ХАРТИЕНА РОЛКА

При работа с ЕКАФП за клиентски касови бележки се използва хартиена лента:

Тип на хартията - термо хартия      Дебелина на хартията - 0,05 +0,01 / -0.005 мм

Ширина на хартията - 57 ±0,5 мм      Външен диаметър на ролката - 40 мм



### **ВНИМАНИЕ!**

**ПРИ ЗАРЕЖДАНЕ НА ХАРТИЯ НЕ ДОКОСВАЙТЕ ТЕРМОГЛАВАТА НА ПЕЧАТАЩИЯ МОДУЛ.**

**ПОЧИСТВАНЕТО ДА СЕ ИЗВЪРШВА САМО ПРИ ИЗКЛЮЧЕН ЕКАФП, КАКТО ОТ КЛАВИШ , ТАКА И ОТ ВЪНШНИЯ АДАПТЕР.**

❶ Натиснете назад бутона, докато отворите капака .

❷ Поставете хартиената ролка, затворете капака като извадите началото на клиентската лента през отвора      ❸ Натиснете капака надолу до щракване на бутона.

❶





❷



❸





## РЕЖИМИ НА РАБОТА

За да започнете работа с ФУ, натиснете и задръжте  Преход от един режим към друг се осъществява с  или 

Главно меню

Регистрация
Четене
Нулиране
Програмиране

















### Избиране режим за работа

 или  - за позициониране на съответния режим и с  се потвърждава.

### Достъп до режим на работа



Оператори от 1 до 18 имат достъп само до режим „Регистрация“. Оператор 19 има достъп до режими: Четене, Нулиране, Регистрация, РС, Фискална Памет. Оператор 20 има достъп до всички режими на ФУ.

### Пароли по подразбиране

Оператор 1 –  ; Оператор 2 –  ; Оператор 3 –   .....до 18 оператор. Оператор 19 –     ;  
Оператор 20 –      .

### Междуградски транспорт

За да започнете работа с маршрут, трябва системен параметър 27 да бъде със стойност 1. След като имате вече програмирани маршрути през РС, можете да извършите продажба на билети. Влизате в режим „Регистрация“. Въвеждате парола.

**ВНИМАНИЕ!** Преди да започнете продажба на билети, изберете номер на маршрут и натиснете  , за да влезете в меню МАРШРУТ. Напр. за първи маршрут влизате в режим „Регистрация“. Въвеждате парола и потвърждавате. Натискате  

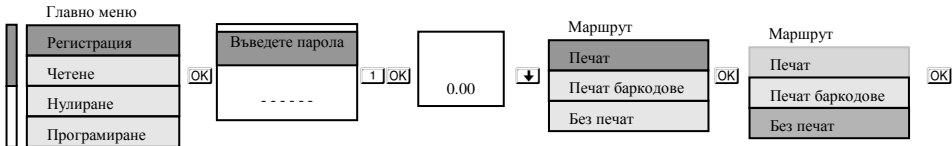

Ако параметър 28 е със стойност 00, тогава натиснете бутон , за да видите Вашия маршрут.

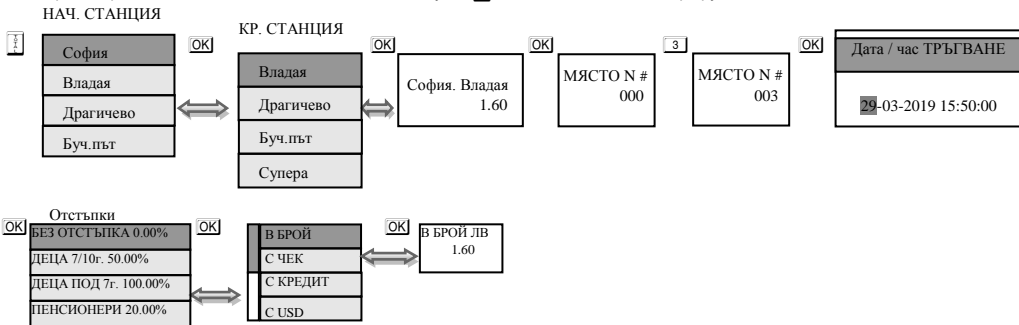

## Градски транспорт

За да започнете работа градски транспорт, трябва системен параметър 27 да бъде със стойност 0. Ако имате предварително програмирани артикули или департаменти, можете да направите директна продажба по съответния артикул или департамент. Виж пълната инструкция.

### **ПРОДАЖБА ПО СВОБОДНА ЦЕНА КЪМ ДЕПАРТАМЕНТ**

Въвеждате желаната от Вас цена. Натискате клавиши от **01** до **03** съответно за департаменти от "1" до "3" и извършвате продажба по свободна цена към департамент, който сте избрали.

**2** **.** **3** **5**

2.35

**01**

Межд. сума; 2.35  
Дпт 01  
2.35

**01**

В БРОЙ ЛВ  
2.35

За да приключите касовата бележка, натиснете **01**

Ако имате въведена единична цена 1,60 лв за департамент 1, то директно може да направите продажба по Депт 1, по следния начин:

0.00

**01**

В БРОЙ ЛВ  
1.60

### СТОРНО ВРЪЩАНЕ И РЕКЛАМАЦИИ

Операторът трябва предварително да има права за тази операция. Виж пълна инструкция. По подразбиране 20 оператор има всички права за сторно. За да се издаде Сторно по причина връщане/рекламации се натискат последователно клавишите **9 1 ALT VD** На дисплея се индицира номера на документ, на който ще бъде направена Сторно бележка.

**0.00** **9 1 ALT VD** Документ: Введете номер на документ, напр. **9** Документ: **9** и натиснете **OK**

Дата / час
29-03-2019 10:34:44

Введете дата/час и натиснете **OK** ФП: Введете номер на фискалната памет на устройството, от което издадена бележката, на която ще правите сторно. Например:36999425 и потвърдете с **OK** ФП: **36999425** **OK** СТОРНО **0.00**

Введете сумата, която ще сторнирате. Например за 10.00 лв, натиснете **1 0 01** Натиснете **?**

**1 0 01** **10.00** **01** Межд. сума: **10.00** **?** Дпт 01 **10.00** **В БРОЙ ЛВ** **10.00**

### СТОРНО ОПЕРАТОРСКА ГРЕШКА

За да се издаде Сторно по причина Операторска грешка се натискат последователно клавишите **9 2 ALT VD** На дисплея се индицира номера на документ, на който ще бъде направена Сторно бележка.

## СТОРНО НАМАЛЯВАНЕ НА ДАНЪЧНА ОСНОВА

За да се издаде Сторно по причина Намаляване на данъчна основа се натискат последователно клавишите **9 3 ALT VD**. На дисплея се индицира номера на документ, на който ще бъде направена Сторно бележка.

### Режим Отчети

Избор на режим "Нулиране" се осъществява от Главното меню с помощта на **↓**, изберете меню **Нулиране**. За да влезете в този режим, натиснете **OK**, въведете парола и потвърдете с **OK**

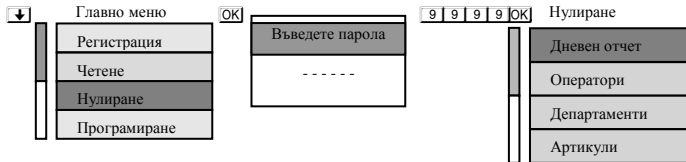

За да пуснете Дневен финансов отчет с нулиране натиснете **OK**

## МЕСЕЧЕН СЪКРАТЕН ОТЧЕТ ОТ ФП ОТ ДАТА ДО ДАТА

Избор на режим **Фискална памет- Главно меню**, с помощта на **↓** и потвърждаване с **OK**. На дисплея ще се изпише **[Фискална памет**

]

The diagram illustrates the menu flow for selecting the 'Fiscal Memory' mode and setting a date range. It consists of several interconnected boxes representing screen elements:

- Главно меню** (Main Menu): A vertical list with four options: 'Нулиране' (Reset), 'Програмиране' (Programming), 'Фискална Памет' (Fiscal Memory), and 'PC'. 'Фискална Памет' is highlighted.
- Въведете парола** (Enter Password): A box with a password field containing '9 9 9 9' and an 'OK' button.
- Фиск.памет** (Fiscal Memory): A box representing the selected mode.
- 1 1 STL**: A box with a numeric keypad showing '1 1' and an 'STL' button.
- ОТ ДАТА** (FROM DATE): A box representing the start date selection screen.
- 2 9 0 3 1 9 QTY**: A box with a numeric keypad showing '2 9 0 3 1 9' and a 'QTY' button.
- Въвежда се началната дата на периода. Например: 29 03 2019 г. (макс. 6 цифри).** (Enter the start date of the period. Example: 29 03 2019 g. (max. 6 digits)).
- 2 9 0 3 1 9 VD**: A box with a numeric keypad showing '2 9 0 3 1 9' and a 'VD' button.
- Въвежда се крайната дата на периода. Например: 29 03 2019 г. (макс. 6 цифри).** (Enter the end date of the period. Example: 29 03 2019 g. (max. 6 digits)).
- ДО ДАТА** (TO DATE): A box representing the end date selection screen.